



Elektrizitätsversorgung Kaltbrunn AG
Uznacherstrasse 4, 8722 Kaltbrunn
Telefon 055 293 33 93, Telefax 055 293 33 99
www.evk.ch, evk@evk.ch
Postkonto 90-15227-0, CHE-107.286.513 MWST

Allgemeine Geschäftsbedingungen

**für den Netzanschluss, die Netznutzung und
die Lieferung elektrischer Energie**

Anhänge 1 - 5





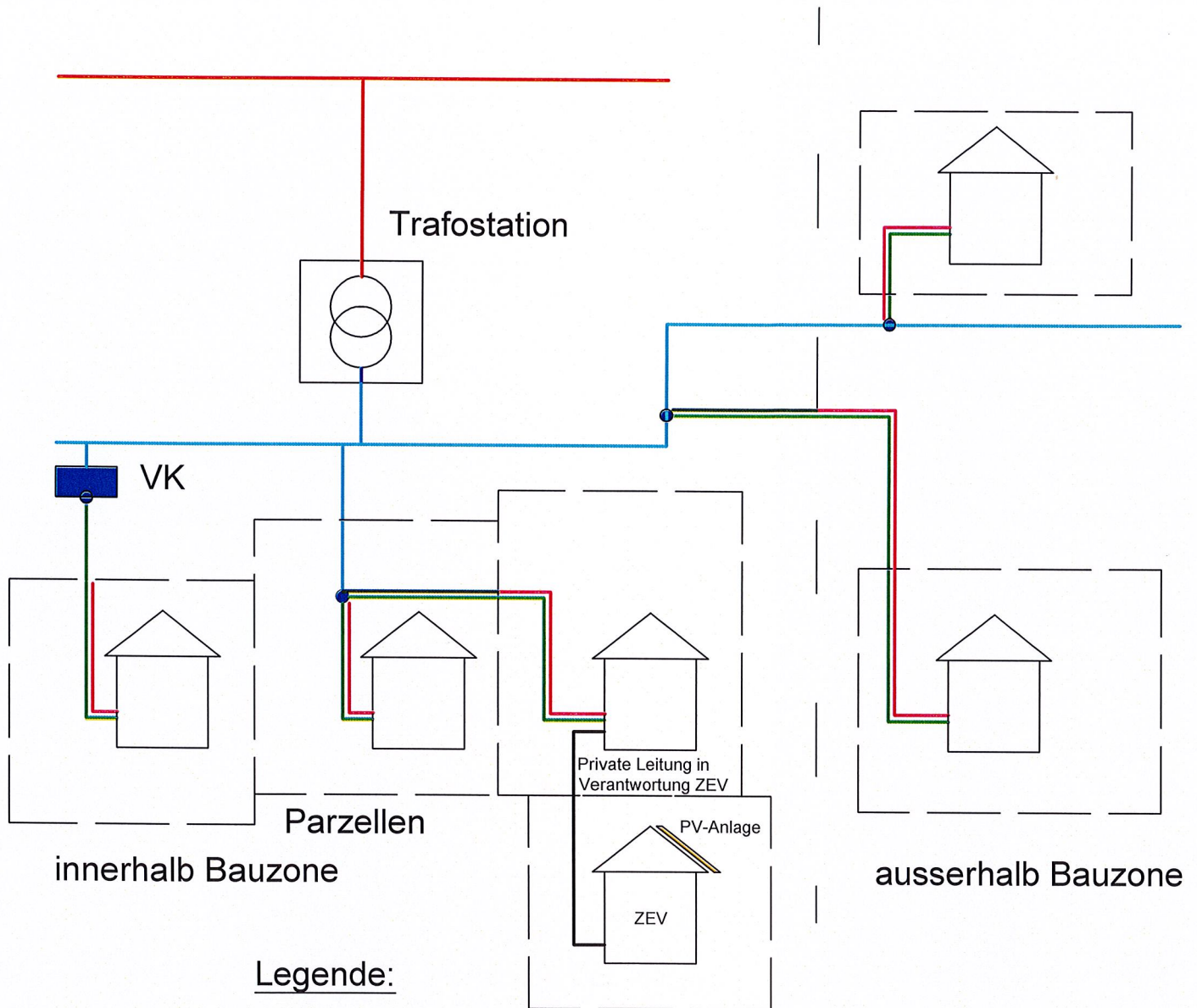

gültig ab 1. Januar 2022

Anhang 01

Eigentum und Kostenfolge innerhalb und ausserhalb der Bauzone Niederspannungsnetz Netzebene 7 EVK AG



Legende:



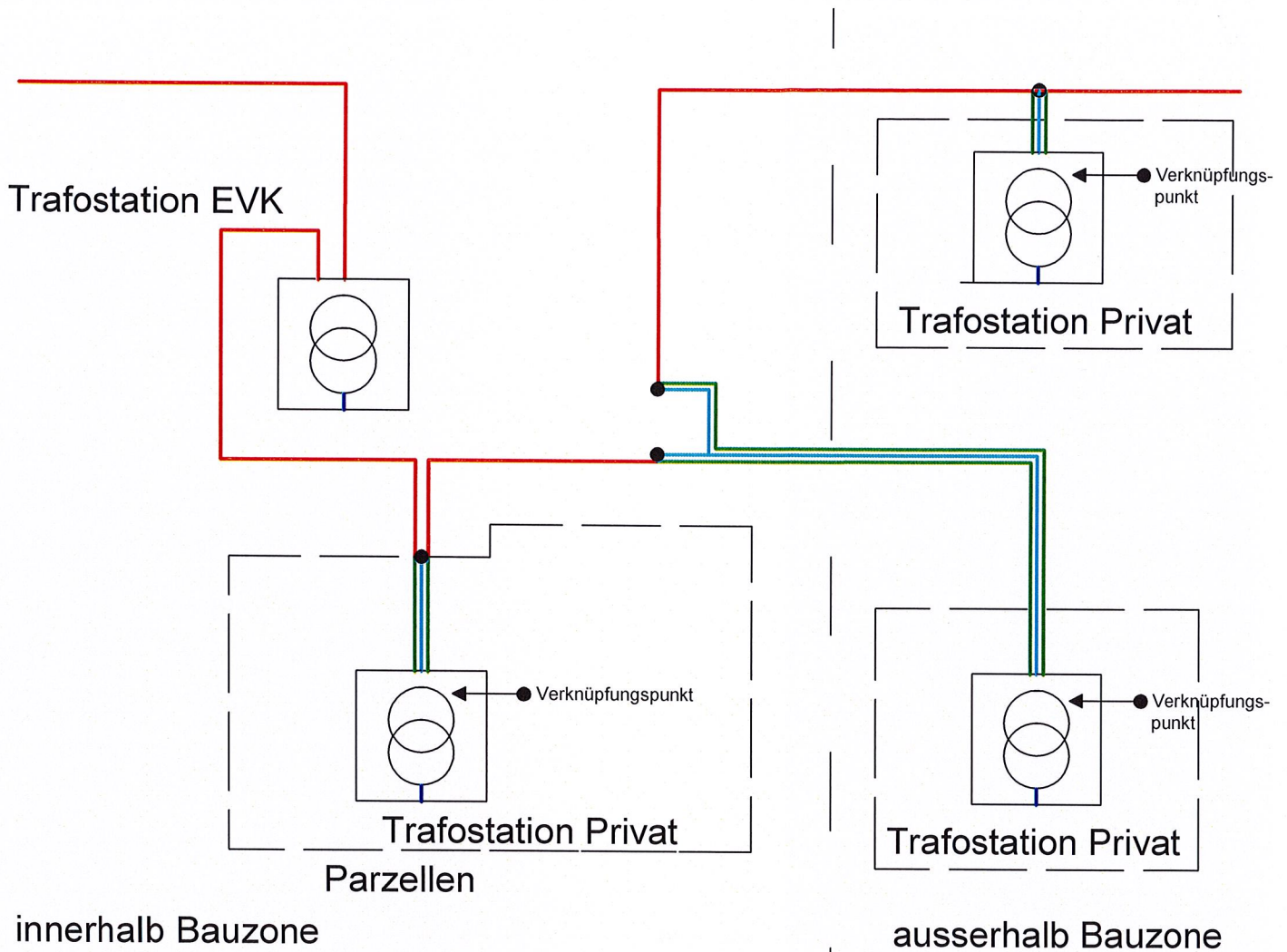

-  Groberschliessung
-  Feinerschliessung
-  Anschlussleitung im Eigentum der EVK
-  Rohranlage im Eigentum der EVK, Tiefbauten zu Lasten Netzanschlussnehmer
-  Rohranlage im Eigentum der EVK, Tiefbauten zu Lasten EVK
-  Verknüpfungspunkt

Anhang 02

Eigentum und Kostenfolge innerhalb und ausserhalb der Bauzone Mittelspannungsnetz Netzebene 5b EVK AG



Legende:



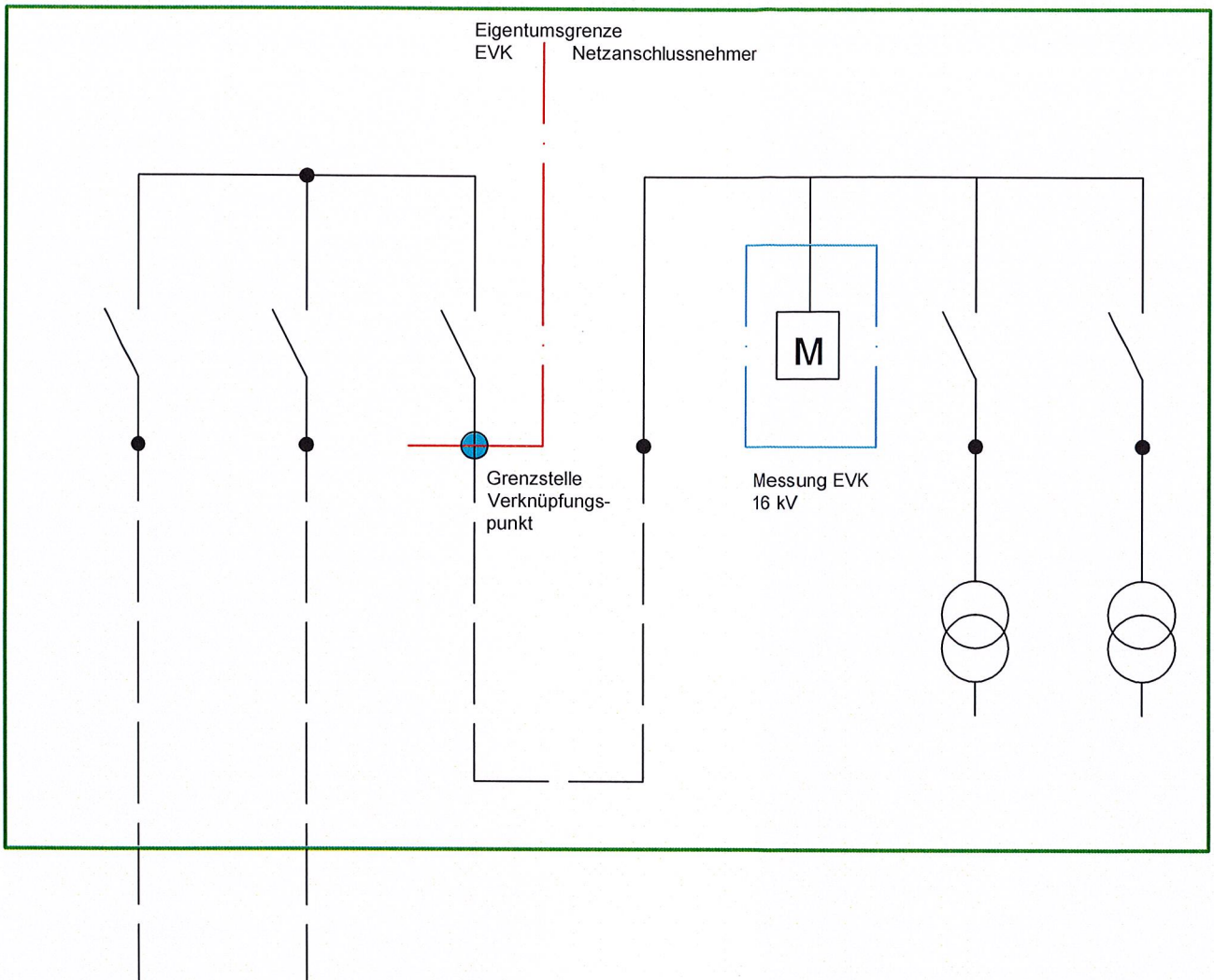

-  MS-Leitung im Eigentum der EVK, Tiefbauten zu Lasten EVK
-  Anschlussleitung im Eigentum der EVK
-  Rohranlage im Eigentum der EVK, Tiefbauten zu Lasten Anschlussnehmers
-  Netzanschlussstelle

Anhang 03

Eigentumsverhältnisse in privaten Trafostationen Netzebene 5b EVK AG



Legende:





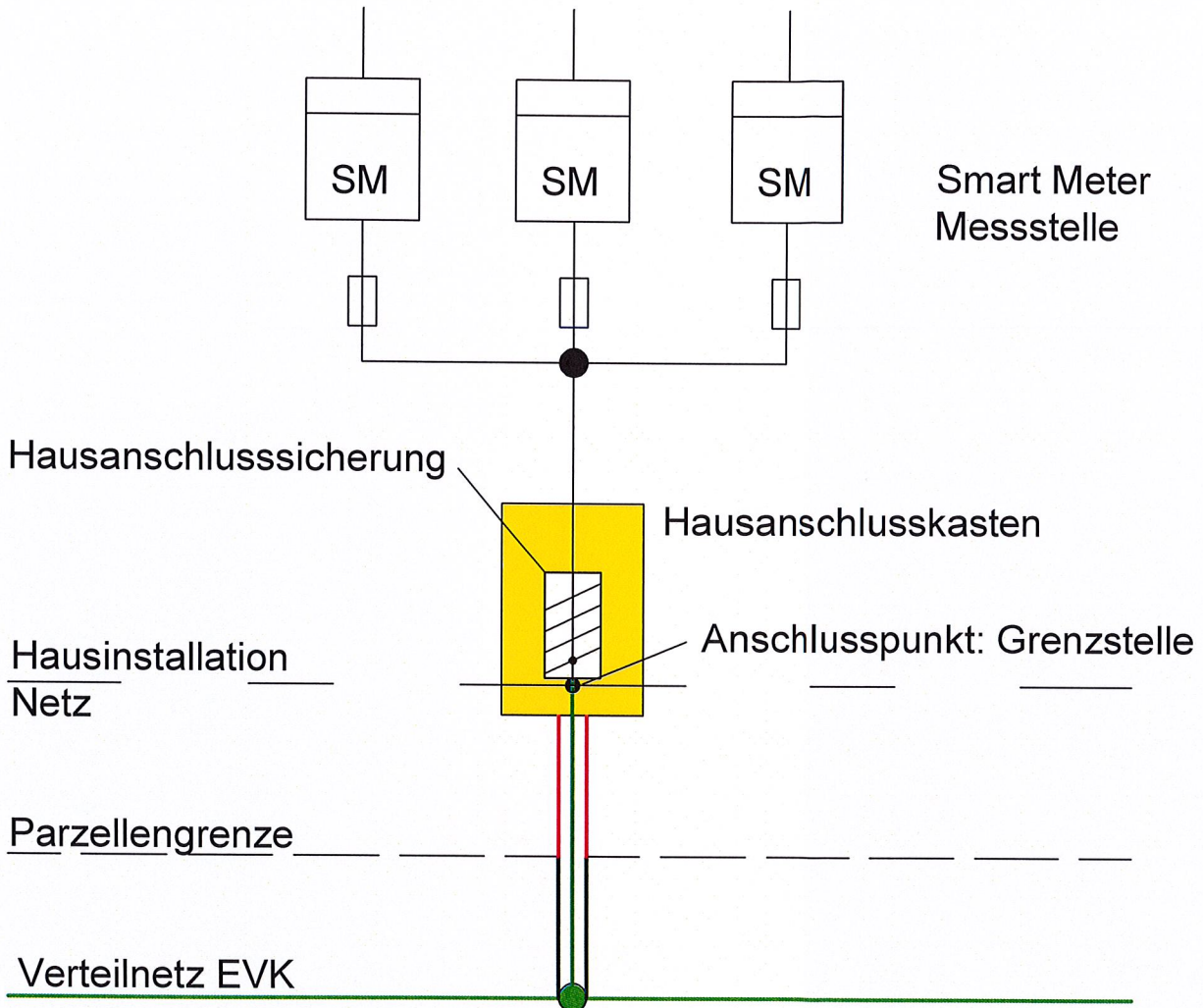

-  Eigentumsgränze
-  Trafostation Netzanlassnehmers
-  Messeinrichtung EVK
-  Verknüpfungspunkt

Anhang 04

Abgrenzung für Netzanschluss und bauliche Voraussetzung Niederspannungsnetz Netzebene 7 EVK AG

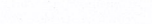

Legende:

-  Groberschliessung
-  Feinerschliessung
-  Anschlussleitung im Eigentum der EVK
-  Rohranlage im Eigentum der EVK, Tiefbauten zu Lasten Netzanschlussnehmer
-  Rohranlage im Eigentum der EVK, Tiefbauten zu Lasten EVK
-  Netzanschlussstelle: Muffe, VK, TS, anderer HA

Anhang 05

Preise für den Netzanschluss im Mittel- und Niederspannungsnetz der EVK AG

Ansätze ab 1. Januar 2022 exkl. MwSt. 7,7 %

1.0 Allgemeines

Sämtliche Tiefbauarbeiten innerhalb der Bauzone ab Parzellengrenze gehen zu Lasten des Anschlussnehmers. Ausserhalb der Bauzone sind die baulichen Voraussetzungen bis zur Netzanschlussstelle zu Lasten des Anschlussnehmers auszuführen. Diese beinhaltet unter anderem Graben erstellen, Kabelschutzrohr verlegen, Schutzbeton oder Aushubmaterial über Kabelschutzrohr einbringen, Warnband verlegen, eventuell Kabelschacht setzen, usw.

2.0 Mittelspannungsnetz NE 5b

2.1 Netzkostenbeitrag

Der Netzkostenbeitrag errechnet sich aus der Vertragsleistung in kW multipliziert mit Netzkostenbeitrag in Fr. / kW.

Netzkostenbeitrag	Fr. 100.00 pro kW
-------------------	-------------------

Bei einer Veränderung, respektive Erhöhung des Anschlusswertes wird der Netzkostenbeitrag aufgrund der Differenz zwischen dem alten und neuen Anschlusswert berechnet.

2.2 Netzanschlusskosten

Die Netzanschlusskosten werden nach Aufwand verrechnet. Dies sind unter anderem (Aufzählung ist nicht abschliessend):

- Projektierung, Bauleitung, Abrechnungsunterlagen und Dokumentationen
- Bauliche Voraussetzungen, z.B. Tiefbauarbeiten, Kernbohrungen, Betonarbeiten, Abdichtungen
- Anschlussfelder und Übergabeschalter in der Transformatorenstation des Anschlussnehmers
- Aufwand der Netzarbeiten

Dem Anschlussnehmer wird vor Baubeginn ein verbindliches Angebot unterbreitet.

3.0 Niederspannungsnetz NE 7

3.1 Netzkostenbeitrag

Die Grundlage zur Berechnung des Netzkostenbeitrags bildet die Sicherungsgrösse der Hausanschlussversicherung.

Anschlusswert Hausanschlussversicherung (A)	Anschlussleistung (kW)	Netzkostenbeitrag (Fr.)
40	25	4'000.00
50	32	5'000.00
63	40	6'300.00
80	50	8'000.00
100	65	10'000.00
125	80	12'500.00
160	100	16'000.00
200	130	20'000.00
250	165	25'000.00
315	200	31'500.00

Höhere Anschlusswerte gemäss Anfrage bei der Geschäftsleitung.

Bei einer Veränderung, respektive Erhöhung des Anschlusswertes wird der Netzkostenbeitrag aufgrund der Differenz zwischen dem alten und neuen Anschlusswert berechnet.

3.2 Netzanschlusskosten

Die Netzanschlusskosten werden nach Aufwand verrechnet. Dies sind unter anderem (Aufzählung ist nicht abschliessen):

- Projektierung, Bauleitung, Abrechnungsunterlagen und Dokumentationen
- Bauliche Voraussetzungen, z.B. Tiefbauarbeiten, Kernbohrungen, Betonarbeiten, Abdichtungen
- Aufwand der Netzarbeiten

Dem Anschlussnehmer wird vor Baubeginn ein verbindliches Angebot unterbreitet.